

Varenummer: 3213315
 Beskrivelse: Ortlinghaus højelastisk kobling str 15

Mål

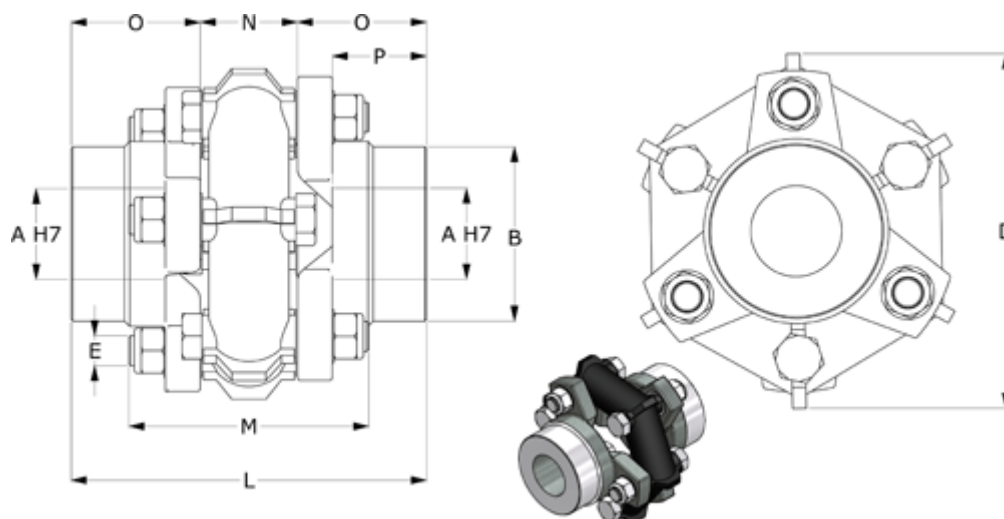

Aksialforskydning mm = +/-3	L	= 100	Tilspændingsmoment
A max H7 = 30	M	= 72	Vægt
B = 45	Maks. tilladt kortvarig belastning Nm = 100		
Bøjningvinkel = +/-2,8	N	= 28	
C = 65	Normaldrift NM	= 40	
D = 93	O	= 36	
E = M6	P	= 30	
Inertimoment kgm ² = 0.00038	Radialforskydning	= +/-0,5	